

# Cumbia

POWER INSTANT-CCINO 20 TOUCH WHITE  
POWER INSTANT-CCINO 20 TOUCH BLACK

Кавоварка напівавтоматична/Кофеварка полуавтоматическая /Espresso coffe machine



cecotec

Інструкція з експлуатації  
Руководство по эксплуатации  
Instruction manual



## ЗМІСТ

1. Компоненти пристрою	6
2. Перед першим використанням	6
3. Експлуатація пристрою	7
4. Чищення та обслуговування пристрою	10
5. Усунення порушень	12
6. Технічні характеристики	13
7. Утилізація старих електроприлади	13
8. Сервісне обслуговування і гарантія	13

## СОДЕРЖАНИЕ

1. Компоненты устройства	18
2. Перед первым использованием	18
3. Эксплуатация устройства	19
4. Чистка и обслуживание устройства	22
5. Устранение неисправностей	24
6. Технические характеристики	24
7. Утилизация старых электроприборов	25
8. Сервисное обслуживание и гарантия	25

## INDEX

1. Parts and components	28
2. Before use	28
3. Operation	29
4. Cleaning and maintenance	31
5. Troubleshooting	33
6. Technical specifications	34
7. Disposal of old electrical appliances	34
8. Technical support service and warranty	34

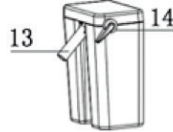
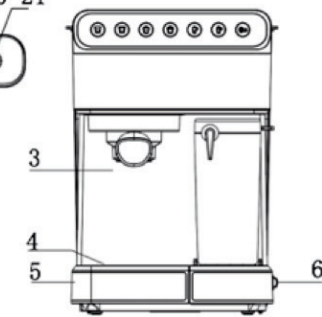
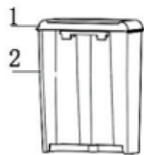
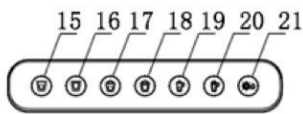

Мал./Puc./Img. 1

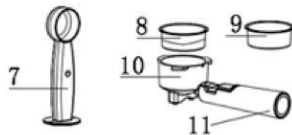

Мал./Puc./Img. 2

Мал./Puc./Img. 3

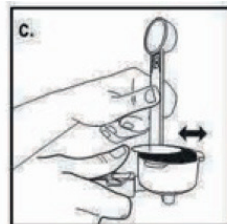
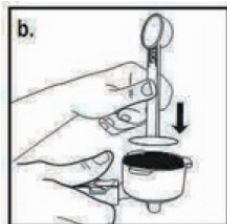
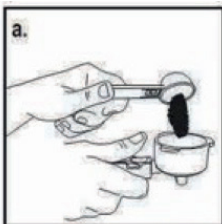

Мал./Puc./Img. 4

Мал./Puc./Img. 5

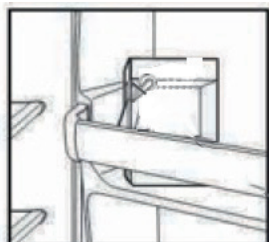
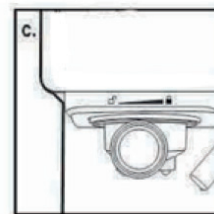
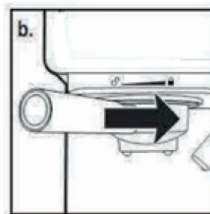

Мал./Puc./Img. 6



## ІНСТРУКЦІЯ З БЕЗПЕЧНОЇ ЕКСПЛУАТАЦІЇ

Уважно прочитайте цю інструкцію перед використанням пристрою. Збережіть цю інструкцію для використання в майбутньому або для нових користувачів.

- Переконайтеся, що напруга мережі відповідає значенню, надрукованому на табличці пристрою і що розетка заземлена.
- Не занурюйте шнур, вилку або будь-яку незнімну частину пристрою в воду або будь-яку іншу рідину, а також не піддавайте впливу води електричні з'єднання пристрою. Переконайтеся, що ваші руки сухі, перш ніж брати в руки електровилки або включати пристрій.
- Регулярно перевіряйте шнур живлення на наявність видимих пошкоджень. Якщо шнур пошкоджений, його необхідно замінити в уповноваженому центрі Secotec.
- Не перекручуйте, не згинайте, не напружуйте і не пошкоджуйте шнур живлення будь-яким чином. Бережіть його від гострих країв і джерел тепла. Не дозволяйте йому торкатися гарячих поверхонь. Не дозволяйте шнуру звисати з краю робочої поверхні або стільниці.
- Не забувайте вимикати пристрій від джерела живлення, коли воно не використовується і перед чищенням. Дайте йому охолонути перед складанням або розбиранням, а також перед виконанням робіт з технічного обслуговування.
- Цей пристрій призначений тільки для домашнього використання. Воно не підходить для комерційного або промислового використання.

Не використовуйте пристрій при наступних обставинах:

На газовій або електричній плиті або поруч з нею, в печах з підігрівом або поблизу відкритого вогню.

На м'якій поверхні (таких як килими) або там, де пристрій може перекинутися під час використання.

На відкритому повітрі або в місцях з високим рівнем вологості. Температура доступних поверхонь пристрою може бути високою під час використання і може викликати опіки. Не торкайтеся до гарячих поверхонь під час використання або відразу після.





УКРАЇНСЬКА

Не мийте пристрій в посудомийних машинах.

Прилад має знаходитися з мінімальним вільним простором 20 см з кожного боку і 30 см зверху.

Не ставте виріб під кухонними стінками або шафами, оскільки випаровування можуть призвести до пошкодження меблів.

Не наливайте молоко або інші рідини в резервуар для води.

Бак повинен бути заповнений тільки водою.

Не переповнюйте портафільтр.

Не використовуйте пристрій без води.

Ніколи не використовуйте пристрій без відповідного контейнера під дозатором кави і насадкою молочного бака.

- Пристрій не призначений для використання дітьми віком до 8 років, діти старше 8 років, можуть використовувати пристрій якщо вони знаходяться під постійним наглядом дорослих.

- Ця система може використовуватися дітьми старше 8 років та особами з обмеженими фізичними, чутливими або розумовими здібностями, а також браком відповідного досвіду та знань, якщо за ними є постійне спостереження або надана інструкція щодо безпечного використання пристрою, і користувач розуміє всі ризики використання.

- Слідкуйте за маленькими дітьми, щоб вони не гралися з пристроєм. Необхідно пильне спостереження за дітьми, коли діти користуються пристроєм або, пристрій працює поряд з ними.

**Увага:** даний пристрій пройшов передпродажне тестування для перевірки якості його роботи. Після перевірки пристрій ретельно очищається, тому при його розпакуванні можна виявити залишки води або кави у внутрішніх частинах пристрою.



## 1. КОМПОНЕНТИ ПРИСТРОЮ

Мал. 1 (Стор 3)

1. Кришка резервуара для води
2. Контейнер для води
3. Портафільтр
4. Кришка контейнера для збору крапель
5. Контейнер для збору крапель
6. Кнопка живлення
7. Мірна ложка
8. Фільтр на 1 кави
9. Фільтр на 2 кава
10. Воронка
11. 1Портафільтр
12. Регулятор піноутворювача
13. Трубка подачі піни
14. Важіль трубки подачі піни
15. Подвійний еспресо
16. Подвійний еспресо
17. Капучино
18. Подвійний капучино
19. Латте
20. Подвійний латте
21. Очищення

## 2. ПЕРЕД ПЕРШИМ ВИКОРИСТАННЯМ

Дістаньте пристрій з коробки.

Видаліть всі пакувальні матеріали, наклейки або етикетки. Очищення деталей і компонентів: Переконайтеся, що пристрій і жоден індикатор не горить. Переконайтеся, що пристрій відключено від джерела живлення.

Зніміть резервуар для води, резервуар для молока, портафільтр, все фільтри і мірну ложку і промийте їх водою з м'яким засобом. Ретельно промийте їх йому повністю висохнути перед тим, як повернути на місце.

Примітка: для того, щоб ваш пристрій працювало правильно, очищайте його після кожного використання.

Чищення всередині пристрою:



УКРАЇНСЬКА

Наповніть резервуар для води вище позначки Мін. і нижче Макс.

Наповніть резервуар для молока вище позначки Мін. і нижче позначки Макс ..

Виберіть один з фільтрів і помістіть його в портафільтр. Помістіть портафільтр в пристрій, переконавшись, що він надійно заблокований, і поставте під нього чашку.

Переконайтеся, що дозуюча трубка знаходиться усередині чашки.

Підключіть пристрій до електромережі.

Натисніть кнопку живлення. Кнопки на пристрою засвітяться 3 рази, і пристрій видасть звуковий сигнал.

Коли індикатори кнопок будуть постійно світитися, натисніть кнопку необхідного вам типу кави.

Процес завершиться, коли все індикатори будуть постійно світитися

### 3. ЕКСПЛУАТАЦІЯ ПРИСТРОЮ

Обсяг кави

Еспресо	Одна кави	40-60 мл
	Подвійна кави	90-110 мл
Капучино	Одна кави	80-150 мл
	Подвійна кави	160-300 мл
Латте	Одна кави	160-300 мл
	Подвійна кави	250-350 мл

Наповнення резервуара для води

Зніміть резервуар для води , наповніть його водою. Потім встановіть резервуар в правильне положення і переконайтеся, що він закріплений правильно. Щоб наповнити резервуар для води, не знімаючи його з пристрою, використовуйте глечик.

Попередження: рівень води не повинен бути нижче позначки Мін. або вище позначки Макс. Попередження: не використовуйте гарячу воду для наповнення резервуара для води.

Наповнення контейнера для молока

Зніміть контейнер для молока і відкрийте кришку. Наповніть контейнер молоком між мін. і макс. відмітками. Як тільки ви наповніть контейнер, закрийте його і встановіть в правильне положення, переконавшись, що він повинен бути захищений правильно.

Примітка: пристрій підходить для будь-якого типу молока, наприклад цільного, нежирного, органічного, соєвого молока ...



#### Вибір фільтра

Використовуйте маленький фільтр для однієї порції меленої кави.

Мал. 2 (Стор 3)

Використовуйте фільтр більшого розміру для подвійний або двох порцій меленої кави.

#### Наповнення кави

За допомогою мірної ложки засипте каву в обраний фільтр.

Притисніть його і розподіліть рівномірно ложкою.

Видаліть надлишки кави з обідків, перш ніж помістити його на місце.

Мал. 4 (Стор 3)

#### Установка портафільтра

Посуньте назад фіксує затиск і зафіксуйте портафільтр в правильному положенні.

Помістіть ручку портафільтра так, щоб вона збіглася із позначкою відкритого замка на пристрої і увійшла в паз.

Повертайте його вправо, поки утримуючий зажим приводу не співпаде із позначкою закритого замка на пристрої.

Мал. 5 (Стор 3)

#### Розміщення чашок

Розкладіть лоток з регулюванням висоти на потрібну висоту в залежності від того, чи хочете ви приготувати один або два еспресо.

Якщо ви використовуєте велику чашку для приготування капучино або латте, тримайте лоток для регулювання висоти на його місці.

Попередження: при приготуванні капучино або латте обов'язково відрегулюйте важіль трубки подачі піни таким чином, щоб трубка перебувала всередині чашки.

#### Включення пристрою

Переконайтеся, що пристрій підключено до джерела живлення.

Увімкніть кнопку живлення. Значки засвітяться 3 рази, і машина видасть звуковий сигнал. Під час попереднього нагрівання значки будуть мигати, поки вода не досягне потрібної температури.

Як тільки значок загориться, машина буде готова до роботи.

#### Сплячий режим

Пристрій автоматично переходить в сплячий режим через 25 хвилин бездіяльності. Всі значки згаснуть, крім кнопки «Очищення».

Натисніть «Очищення», щоб знову запустити машину. Всі значки загоряться, і машина видасть звуковий сигнал, який вказує, що вона знову активована.





УКРАЇНСЬКА

## ФУНКЦІЇ

### Еспрессо

Гаряча вода проходить через каву дрібного помолу. Зазвичай його подають порціями від 44 до 59 мл через його насиченості.

Натисніть кнопку «Один еспрессо», щоб приготувати один еспрессо.

Натисніть кнопку «Подвійний еспрессо», щоб приготувати подвійний еспрессо.

### Капучино

Напій з 1/3 еспрессо, 1/3 гарячого молока і 1/3 спіненого молока.

Виберіть бажану кількість піни, повернувши регулятор піни за годинниковою стрілкою (більше) або проти годинникової стрілки (менше). Інтенсивність піни можна регулювати в процесі заварювання.

Натисніть кнопку «Single Cappuccino», щоб приготувати один капучино.

Натисніть кнопку «Подвійний капучино», щоб приготувати подвійний капучино.

Примітка. Коли машина закінчить подачу кави, вона почне подачу молока. Після того, як ви отримаєте бажану кількість молока, знову натисніть кнопку, яка була натиснута раніше, і машина автоматично зупиниться.

### Латте

Напій з 1/4 еспрессо і 3/4 спіненого молока.

Натисніть кнопку «Single Latte», щоб приготувати один латте.

Натисніть кнопку «Подвійний латте», щоб приготувати подвійний латте.

Примітка. Коли машина закінчить подачу кави, вона почне подачу молока. Після того, як ви отримаєте бажану кількість молока, знову натисніть кнопку, яка була натиснута раніше, і машина автоматично зупиниться.

### Молочна піна

Натисніть і утримуйте, щоб приготувати бажану кількість молочної піни. Припиніть натискати на значок, коли у вас буде бажану кількість молока.

Зніміть резервуар для молока і зберігайте його в холодильнику або злийте молоко, що залишилося.

Мал. 6 (Стор 3)

### Налаштування рецептів кави

Кількість кави можна відрегулювати і зберегти для використання в майбутньому.

Натисніть і утримуйте кнопку «Один еспрессо», поки не отримаєте бажану кількість кави для одного еспрессо. Ця кількість буде збережено та застосовано до решти порцій даного виду кави.

Утримуйте кнопку «Подвійний еспрессо», поки не отримаєте бажану кількість кави для одного еспрессо. Ця кількість буде збережено та застосовано до решти порцій подвійної кави.

Щоб приготувати менше кави, ніж встановлено за замовчуванням, натисніть і утримуйте ту ж кнопку і відпустіть її, як тільки наберете бажану кількість.

Попередження: використовуйте в пристрої тільки смажену мелену каву або смажені кавові зерна.



## 4. ОЧИЩЕННЯ ТА ОБСЛУГОВУВАННЯ ПРИСТРОЮ

### Ємність для молока і трубка для подачі піни

Незважаючи на те, що резервуар для молока можна зберігати з залишками молока в холодильнику, важливо регулярно очищати резервуар і трубку для подачі піни, щоб уникнути засмічення і освіти засохлого молока.

Дотримуйтесь інструкцій, перерахованих нижче:

Зніміть резервуар для молока з пристрою.

### Зніміть кришку контейнера для молока.

Вилийте молоко, що залишилося, промийте і вимийте ємність для молока і наповніть контейнер теплою мильною водою.

Добре промийте та висушіть його. Не використовуйте абразивні чистячі засоби або мочалки, так як вони подрапають поверхню. Ємність для молока можна мити в посудомийній машині. Не ставте кришку контейнера для молока в посудомийній машині. Поставте велику порожню чашку під трубку для подачі піни.

Натисніть кнопку «Очищення». Пристрій почне випускати пар через трубку для спінування. Дайте йому попрацювати кілька секунд, поки в чашку не перестане подаватися молоко. Коли брудна рідина перестане витікати - ви зможете зупинити процес очищення, натиснувши кнопку «Очищення» один раз.

Злийте воду з резервуара для молока і знову помістіть його в пристрій.

### Ємність для молока і трубка для подачі піни.

Переконайтеся, що не світяться всі значки, вимкнувши кнопку живлення, розташовану на бічній стороні пристрою, і витягніть штекер із джерела живлення.

Дайте машині охолонути, щоб уникнути опіків.

Зніміть портафільтр і видаліть залишки кавової гущі. Вимийте портафільтр і фільтр теплою мильною водою і добре промийте їх. Не мийте портафільтр і фільтри в посудомийній машині.

Використовуйте вологу тканину або паперовий рушник, щоб очистити вихідний отвір для кави.

Помістіть портафільтр без фільтра в вихідний отвір для кави.

Поставте велику порожню чашку під портафільтр.

Натисніть кнопку «Один еспресо». Машина виконає процес очищення і після закінчення автоматично зупиниться.

### Контейнер для води

Рекомендується для видалення води резервуар для води після кожного використання.

Вимийте його водою з милом, сполосніть і ретельно висушіть, перш ніж знову помістити в пристрій. Контейнер для води можна мити в посудомийній машині.

### Корпус пристрою

Скористайтесь м'якою вологою тканиною для очищення зовнішньої частини пристрою.

Не використовуйте абразивні чистячі засоби або губки для миття посуду, так як вони можуть пошкодити поверхню пристрою.

Попередження: не занурюйте пристрій у воду.



УКРАЇНСЬКА

### Видалення накипу

Мінеральні відкладення, накопичені в пристрої, можуть вплинути на його роботу. Збільшення часу, необхідного кавомашині для приготування кави, або надмірне використання пара - ознаки того, що кавоварка вимагає видалення накипу. Процес видалення накипу необхідно виконувати кожен певний раз, і цей час буде залежати від жорсткості води:

Жорсткість води	Частота очищення від накипу
М'яка вода (фільтрована вода)	Кожні 80 чашок кави
Жорстка вода (водопровідна вода)	Кожні 40 чашок кави

### Видалення накипу в резервуарі для води

Заповніть резервуар 50% оцтом і 50% водою.  
Залиште пристрій на ніч. Зніміть контейнер з пристроєм і злийте оцет.  
Наповніть резервуар водою і ретельно промийте. Повторіть цей крок двічі.

### Видалення накипу всередині пристрою

Спочатку виконайте очистку резервуара для води від накипу (див. Розділ вище).  
Переконайтеся, що всі значки пристрою не світяться, натиснувши кнопку живлення в положення виключення, розташовану на бічній стороні пристрою, і витягніть штекер із джерела живлення.

Заповніть контейнер білим оцтом вище позначки Мін.  
Вставте портафільтр з фільтром (без кави) і поставте під нього велику чашку або банку.  
Підключіть пристрій до джерела живлення.  
Увімкніть харчування і, коли значки перестануть блимати, натисніть кнопку «Еспрессо» на 3 секунди. Оцет почне проходити через пристрій, після закінчення роботи, пристрій автоматично зупиниться.  
Поставте велику чашку (не менше 325 мл) під трубку для подачі піни і наповніть резервуар для молока водою.  
Натисніть кнопку «Single Cappuccino» на 3 секунди, щоб активувати функцію очищення. Дайте пристрою подавати воду через трубку протягом приблизно 30 секунд.  
Щоб зупинити очистку, натисніть кнопку «Один капучино».  
Повторіть попередні кроки стільки разів, скільки вважаєте за потрібне, щоб видалити залишки оцту.



## 5. УСУНЕННЯ ПОРУШЕНЬ РОБОТИ

Проблема	Можлива причина	Рішення
Не відбувається подача кави	У контейнері немає води. Кава дуже дрібна. Занадто багато кави в фільтрі. Пристрій не включено або кабель не підключений до джерела живлення. Кава занадто утрамбована в фільтрі	Додайте води. Подрібніть каву до середнього помолу. Наповніть фільтр меншою кількістю кави. Підключіть пристрій до джерела живлення і включіть. Наповніть кошик фільтра кави, не придавлюючи занадто сильно.
Кава витікає по краях портафільтра	Портафільтр не повернутий до кінця в положення блокування. По краях фільтра залишилася кави. Занадто багато кави в фільтрі	Поверніть тримач фільтра в коректне положення. Протріть края фільтра. Наповніть фільтр меншою кількістю кави.
Не вспінене молоко	Не відбувається подача пара. Недостатньо холодне молоко. Забилася трубка піноутворювача	Переконайтеся в наявності води в контейнері для води. Охолодіть молоко перед приготуванням капучино. Дотримуйтеся інструкцій по очищенню контейнера для молока і трубки піноутворювача.
Занадто швидко витікає кава з пристрою	Кава занадто грубого помолу. Недостатня кількість кави в фільтрі. Кава недостатньо утрамбована в фільтрі. Кава недостатньо спресована в фільтр	Використовуйте кращий помол. Використовуйте більшу кількість кави. Наповніть фільтр кави і добряче його утрамбуйте. Наповніть фільтр кави і добре його спресуйте



УКРАЇНСЬКА

## 6. ТЕХНІЧНІ ХАРАКТЕРИСТИКИ

Power Instant-ccino 20 Touch Serie Bianca

Power Instant-ccino 20 Touch Serie Nera

Код продукту: 01557-01558

Електроживлення: 220-240 V ~, 50/60 Hz

Напруга і частота 1350 Вт

зроблено в Китаї | Розроблено в Іспанії

## 7. УТИЛИЗАЦІЯ СТАРИХ ЕЛЕКТРИЧЕСКИХ ИЗДЕЛИЙ



Європейська директива 2012/19 / EU про утилізацію електричного та електронного обладнання (WEEE) встановлює, що старі побутові електроприлади не можна викидати разом зі звичайними несортованими муніципальними відходами. Старі прилади мають бути зібрані окремо, щоб оптимізувати утилізацію і переробку матеріалів, що містяться в них, а також мінімізувати вплив на здоров'я людини і навколишнє середовище.

Перекреслений символ «кошик для сміття» на виробі нагадує вам про ваш обов'язок правильно утилізувати прилад. Якщо пристрій має вбудовану батарею або використовує акумулятори, їх слід вилучити з приладу і утилізувати відповідним чином. Користувачі повинні зв'язатися зі своєю місцевою владою або роздрібним продавцем для отримання інформації щодо правильної утилізації старих приладів і/або їх батарей.

## 8. СЕРВІСНЕ ОБСЛУГОВУВАННЯ І ГАРАНТІЯ

На даний продукт надається гарантія протягом 2 років з дати покупки, за умови надання документа, що підтверджує покупку, знаходження продукту у відмінному фізичному стані і правильному користуванні, як описано в цьому посібнику з експлуатації.

Гарантія не поширюється на наступні ситуації:

- Продукт використовувався в цілях, відмінних від призначених для нього, використовувався неправильно, піддавався падінню, впливу вологи, зануренню в рідкі або корозійні речовини, а також іншим несправностям, пов'язаним із впливом покупця.
- Продукт був розібраний, модифікований або відремонтований особами, не уповноваженими офіційною службою технічної підтримки Cecotec.



УКРАЇНСЬКА

- Несправності, що виникають в результаті зносу його витратних або запасних частин через постійне використання.
- Гарантійне обслуговування покриває всі виробничі дефекти вашого пристрою протягом 2 років, відповідно до чинного законодавства, за винятком витратних деталей. У разі неправильного використання гарантія не поширюється. Якщо в будь-який момент ви виявите будь-які проблеми з вашим продуктом або у вас виникнуть будь-які сумніви, звертайтеся в Офіційний сервісний центр Cecotec

Smart Group

Сайт: <https://service.smartgroup.ua/>

№ тел.: 0 800 300 245



РУССКИЙ

## ИНСТРУКЦИЯ ПО БЕЗОПАСНОЙ ЭКСПЛУАТАЦИИ

Внимательно прочитайте эти инструкции перед использованием устройства. Сохраните эту инструкцию для использования в будущем или для новых пользователей.

- Убедитесь, что напряжение сети соответствует напряжению, указанному на паспортной табличке устройства и что розетка заземлена.
  - Не погружайте шнур, вилку или любую несъемную часть устройства в воду или любую другую жидкость, а также не подвергайте воздействию воды электрические соединения устройства. Убедитесь, что ваши руки сухие, прежде чем брать в руки электровилку или включать устройство.
  - Регулярно проверяйте шнур питания на наличие видимых повреждений. Если шнур поврежден, его необходимо заменить официальным сервисным центром Secotec.
  - Не перекручивайте, не сгибайте, не натягивайте и не повреждайте шнур питания каким-либо образом. Берегите его от острых краев и источников тепла. Не позволяйте ему касаться горячих поверхностей. Не позволяйте шнуру свисать с края рабочей поверхности или столешницы.
  - Отключайте устройство от источника питания, когда оно не используется и перед чисткой. Дайте ему остыть перед сборкой или разборкой, а также перед выполнением работ по техническому обслуживанию.
  - Это устройство предназначено только для домашнего использования. Оно не подходит для коммерческого или промышленного использования.
- Не эксплуатируйте устройство при следующих обстоятельствах:
- На газовой или электрической плите или рядом с ней, в печах с подогревом или вблизи открытого огня.



На мягких поверхностях (таких как ковры) или там, где устройство может опрокинуться во время использования. На открытом воздухе или в местах с высоким уровнем влажности.

Температура доступных поверхностей устройства может быть высокой во время использования и может вызвать ожоги. Не прикасайтесь к горячим поверхностям во время использования или сразу после.

Не мойте устройство в посудомоечных машинах.

Устройство должно эксплуатироваться с минимальным свободным пространством 20 см с каждой стороны и 30 см сверху.

Не размещайте устройство под кухонными стенками или шкафами, поскольку испарения могут привести к повреждению мебели.

Не наливайте молоко или другие жидкости в резервуар для воды. Бак должен быть заполнен только водой.

Не переполняйте портафильтр.

Не используйте устройство без воды.

Никогда не используйте устройство без подходящего контейнера под дозатором кофе и насадкой молочного бака.

- Устройство не предназначено для использования детьми в возрасте до 8 лет, дети старше 8 лет, могут использовать устройство если они находятся под постоянным наблюдением взрослых.
- Данное устройство может использоваться детьми старше 8 лет и лицами с ограниченными физическими, чувствительными или умственными способностями, а также с недостатком опыта или знаний, если им за ними есть постоянное наблюдение или предоставлена инструкция относительно безопасного использования устройства, и пользователь понимает все риски использования.





РУССКИЙ

- Следите за маленькими детьми, чтобы они не играли с устройством. Необходимо пристальное наблюдение за детьми, когда дети пользуются устройством или, устройство работает рядом с ними.

Внимание: данное устройство прошло предпродажное тестирование для проверки качества его работы. После проверки устройство тщательно очищается, поэтому при его распаковке можно обнаружить остатки воды или кофе во внутренних частях устройства.



## 1. КОМПОНЕНТЫ УСТРОЙСТВА

Рис. 1 (Стр. 3)

1. Крышка резервуара для воды
2. Контейнер для воды
3. Портафильтр
4. Крышка контейнера для сбора капель
5. Контейнер для сбора капель
6. Кнопка питания
7. Мерная ложка
8. Фильтр на 1 кофе
9. Фильтр на 2 кофе
10. Воронка
11. Портафильтр
12. Регулятор вспенивателя
13. Трубка подачи пены
14. Рычаг трубки подачи пены
15. Двойной эспрессо
16. Двойной эспрессо
17. Капучино
18. Двойной капучино
19. Латте
20. Двойной латте
21. Очистка

## 2. ПЕРЕД ПЕРВЫМ ИСПОЛЬЗОВАНИЕМ

Достаньте устройство из коробки.

Удалите все упаковочные материалы, наклейки или этикетки.

Очистка деталей и компонентов:

Убедитесь, что устройство и все индикаторы выключены. Убедитесь, что устройство отключено от источника питания.

Снимите резервуар для воды, резервуар для молока, портафильтр, все фильтры и мерную ложку и промойте их водой с чистящим средством. Тщательно промойте их и полностью высушите перед тем, как вернуть на место.

Примечание: для того, чтобы ваше устройство работало правильно, очищайте его после каждого использования.

Чистка внутренних частей устройства:

Наполните резервуар для воды выше отметки Мин. и ниже Макс.

Наполните резервуар для молока выше отметки Мин. и ниже отметки Макс.



Выберите один из фильтров и поместите его в портафильтр. Поместите портафильтр в устройство, убедившись, что он надежно заблокирован, и поставьте под него чашку. Убедитесь, что дозирующая трубка находится внутри чашки.

Подключите устройство к электросети.

Нажмите кнопку питания. Кнопки на устройстве мигнут 3 раза, и устройство издаст звуковой сигнал.

Когда индикаторы кнопок будут постоянно светиться, нажмите кнопку необходимого вам типа кофе.

Процесс завершится, когда все индикаторы будут постоянно светиться.

### 3. ЭКСПЛУАТАЦИЯ УСТРОЙСТВА

Объём кофе

Эспрессо	Один кофе	40-60 мл
	Двойной кофе	90-110 мл
Капучино	Один кофе	80-150 мл
	Двойной кофе	160-300 мл
Латте	Один кофе	160-300 мл
	Двойной кофе	250-350 мл

Наполнение резервуара для воды

Снимите резервуар для воды, наполните его водой. Затем установите резервуар в правильное положение и убедитесь, что он правильно закреплен.

Чтобы наполнить резервуар для воды, не снимая его с устройства, используйте кувшин.

Предупреждение: уровень воды не должен быть ниже отметки Мин. или выше отметки Макс.

Предупреждение: не используйте горячую воду для наполнения резервуара для воды.

Наполнение контейнера для молока

Снимите контейнер для молока и откройте крышку. Наполните контейнер молоком между мин. и макс. отметками.

Как только вы наполните контейнер, закройте его и установите в правильное положение, убедившись, что он правильно закреплен.

Примечание: устройство подходит для любого типа молока, например цельного, нежирного, органического, соевого молока ...

Выбор фильтра

Используйте маленький фильтр для одной порции молотого кофе.

## Рис. 2 (Стр. 3)

Используйте фильтр большего размера для двойной или двух порций молотого кофе.

## Рис.3 (Стр. 3)

## Наполнение кофе

С помощью мерной ложки засыпьте кофе в выбранный фильтр.

Прижмите его и распределите равномерно ложкой.

Удалите излишки кофе с ободков, прежде чем поместить его на место.

## Рис. 4 (Стр. 3)

## Установка портафильтра

Сдвиньте назад фиксирующий зажим и зафиксируйте портафильтр в правильном положении.

Поместите ручку портафильтра так, чтобы она совпала со значком открытого замка на устройстве и вошла в паз.

Поворачивайте его вправо, пока удерживающий зажим не совместится со значком закрытого замка на устройстве.

## Рис. 5 (Стр. 3)

## Размещение чашек

Разложите лоток с регулировкой высоты на нужную высоту в зависимости от того, хотите ли вы приготовить один или два эспрессо.

Если вы используете большую чашку для приготовления капучино или латте, держите лоток для регулировки высоты на его месте.

Предупреждение: при приготовлении капучино или латте обязательно отрегулируйте рычаг трубки подачи пены таким образом, чтобы трубка находилась внутри чашки.

## Включение устройства

Убедитесь, что устройство подключено к источнику питания.

Включите кнопку питания. Значки мигнут 3 раза, и машина издаст звуковой сигнал. Во время предварительного нагрева значки будут мигать, пока вода не достигнет нужной температуры.

Как только значок загорится, машина будет готова к работе.

## Спящий режим

Устройство автоматически переходит в спящий режим через 25 минут бездействия. Все значки погаснут, кроме кнопки «Очистка».

Нажмите «Очистка», чтобы снова запустить машину. Все значки загорятся, и машина издаст звуковой сигнал, указывающий, что она снова активирована.



## РУССКИЙ

### ФУНКЦИИ

#### Эспрессо

Горячая вода проходит через кофе мелкого помола. Обычно его подают порциями от 44 до 59 мл из-за его насыщенности.

Нажмите кнопку «Один эспрессо», чтобы приготовить один эспрессо.

Нажмите кнопку «Двойной эспрессо», чтобы приготовить двойной эспрессо.

#### Капучино

Напиток из 1/3 эспрессо, 1/3 горячего молока и 1/3 вспененного молока.

Выберите желаемое количество пены, повернув регулятор пены по часовой стрелке (больше) или против часовой стрелки (меньше). Интенсивность пены можно регулировать в процессе заваривания.

Нажмите кнопку «Single Cappuccino», чтобы приготовить один капучино.

Нажмите кнопку «Двойной капучино», чтобы приготовить двойной капучино.

Примечание. Когда машина закончит подачу кофе, она начнет подачу молока. После того, как вы получите желаемое количество молока, снова нажмите кнопку, которая была нажата ранее, и машина автоматически остановится.

#### Латте

Напиток из 1/4 эспрессо и 3/4 вспененного молока.

Нажмите кнопку «Single Latte», чтобы приготовить один латте.

Нажмите кнопку «Двойной латте», чтобы приготовить двойной латте.

Примечание. Когда машина закончит подачу кофе, она начнет подачу молока. После того, как вы получите желаемое количество молока, снова нажмите кнопку, которая была нажата ранее, и машина автоматически остановится.

#### Молочная пена

Нажмите и удерживайте, чтобы приготовить желаемое количество молочной пены.

Прекратите нажимать на значок, когда у вас будет желаемое количество молока.

Снимите резервуар для молока и храните его в холодильнике или слейте оставшееся молоко.

#### Рис. 6 (Стр. 3)

#### Настройка рецептов кофе

Количество кофе можно отрегулировать и сохранить для использования в будущем.

Нажмите и удерживайте кнопку «Один эспрессо», пока не получите желаемое количество кофе для одного эспрессо. Это количество будет сохранено и применено к остальным порциям данного вида кофе.

Удерживайте нажатой кнопку «Двойной эспрессо», пока не получите желаемое количество кофе для одного эспрессо. Это количество будет сохранено и применено к остальным порциям двойного кофе.

Чтобы приготовить меньше кофе, чем установлено по умолчанию, нажмите и удерживайте ту же кнопку и отпустите ее, как только наберете желаемое количество.

Предупреждение: используйте в устройстве только жареный молотый кофе или жареные кофейные зерна.

## 4. ОЧИСТКА И ОБСЛУЖИВАНИЕ УСТРОЙСТВА

Емкость для молока и трубка для подачи пены

Несмотря на то, что резервуар для молока можно хранить с остатками молока в холодильнике, важно регулярно очищать резервуар и трубку для подачи пены, чтобы избежать засорения и образования засохшего молока.

Следуйте инструкциям, перечисленным ниже:

Снимите резервуар для молока с устройства.

Снимите крышку контейнера для молока.

Вылейте оставшееся молоко, промойте и вымойте емкость для молока и наполните контейнер теплой мыльной водой.

Хорошо промойте и высушите его. Не используйте абразивные чистящие средства или мочалки, так как они поцарапают поверхность. Емкость для молока можно мыть в посудомоечной машине. Не ставьте крышку контейнера для молока в посудомоечной машине.

Поставьте большую пустую чашку под трубку для подачи пены.

Нажмите кнопку «Очистка». Устройство начнет выпускать пар через трубку для вспенивания. Дайте ему поработать несколько секунд, пока в чашку не перестанет подаваться молоко. Когда грязная жидкость перестанет вытекать – вы сможете остановить процесс очистки, нажав кнопку «Очистка» один раз.

Слейте воду из резервуара для молока и снова поместите его в устройство.

Емкость для молока и трубка для подачи пены.

Убедитесь, что все на устройстве не светятся значки, выключив кнопку питания, расположенную на боковой стороне устройства, и отключите кабель питания от источника питания.

Дайте машине остыть, чтобы избежать ожогов.

Снимите портафильтр и удалите остатки кофейной гущи. Вымойте портафильтр и фильтр теплой мыльной водой и хорошо ополосните их. Не мойте портафильтр и фильтры в посудомоечной машине.

Используйте влажную ткань или бумажное полотенце, чтобы очистить выходное отверстие для кофе.

Поместите портафильтр без фильтра в выходное отверстие для кофе.

Поставьте большую пустую чашку под портафильтр.

Нажмите кнопку «Один эспрессо». Машина выполнит процесс очистки и по окончании автоматически остановится.

### Контейнер для воды

Рекомендуется опорожнять резервуар для воды после каждого использования.

Вымойте его водой с мылом, ополосните и тщательно высушите, прежде чем снова поместить в устройство. Контейнер для воды можно мыть в посудомоечной машине.

### Корпус устройства

Используйте мягкую влажную ткань для очистки внешней части устройства.

Не используйте абразивные чистящие средства или губки для мытья посуды, так как они могут повредить поверхность устройства.

Предупреждение: не погружайте устройство в воду.



## РУССКИЙ

### Удаление накипи

Минеральные отложения, накопленные в устройстве, могут повлиять на его работу. Увеличение времени, необходимого кофемашине для подачи кофе, или чрезмерное использование пара - признаки того, что кофемашина требует удаления накипи. Процесс удаления накипи необходимо выполнять каждый определенный раз, и это время будет зависеть от жесткости используемой воды:

Жесткость воды	Частота очистки от накипи
Мягкая вода (фильтрованная вода)	Каждые 80 чашек кофе
Жесткая вода (водопроводная вода)	Каждые 40 чашек кофе

### Удаление накипи в резервуаре для воды

Заполните резервуар 50% уксусом и 50% водой.

Оставьте устройство на ночь. Снимите контейнер с устройства и слейте уксус.

Наполните резервуар водой и тщательно промойте. Повторите этот шаг дважды.

#### Удаление накипи с внутри устройства

Сначала выполните очистку резервуара для воды от накипи (см. Раздел выше).

Убедитесь, что все значки устройства не светятся, нажав кнопку питания в положение выключения, расположенную на боковой стороне устройства, и отключите кабель питания от источника питания.

Заполните контейнер белым уксусом выше отметки Мин.

Вставьте портафильтр с фильтром (без кофе) и поставьте под него большую чашку или банку.

Подключите устройство к источнику питания.

Включите питание и, когда значки перестанут мигать, нажмите кнопку «Эспрессо» на 3 секунды. Уксус начнет проходить через устройство, после окончания работы, устройство автоматически остановится.

Поставьте большую чашку (не менее 325 мл) под трубку для подачи пены и наполните резервуар для молока водой.

Нажмите кнопку «Single Cappuccino» на 3 секунды, чтобы активировать функцию очистки.

Дайте устройству подавать воду через трубку в течение примерно 30 секунд.

Чтобы остановить очистку, нажмите кнопку «Один капучино».

Повторите предыдущие шаги столько раз, сколько считаете нужным, чтобы удалить остатки уксуса.



## 5. УСТРАНЕНИЕ НЕИСПРАВНОСТЕЙ

Проблема	Возможная причина	Решение
Не происходят подача кофе	В контейнере нет воды. Кофе слишком мелкий. Слишком много кофе в фильтре. Устройство не включено или кабель не подключен к источнику питания. Кофе слишком утрамбованный в фильтре	Добавьте воды. Измельчите кофе до среднего помола. Наполните фильтр меньшим количеством кофе. Подключите устройство к источнику питания и включите. Наполните корзину фильтра кофе, не придавливая слишком сильно.
Кофе вытекает по краям портафильтра.	Портафильтр не повернут до конца в положение блокировки. По краям фильтра остался кофе. Слишком много кофе в фильтре.	Поверните держатель фильтра в корректное положение. Протрите края фильтра. Наполните фильтр меньшим количеством кофе.
Не вспененное молоко	Не происходит подача пара. Недостаточно холодное молоко. Забилась трубка вспенивателя	Убедитесь в наличии воды в контейнере для воды. Охладите молоко перед приготовлением капучино. Следуйте инструкциям по очистке контейнера для молока и трубки вспенивателя.
Слишком быстро вытекает кофе из устройства.	Кофе слишком грубого помола. Недостаточное количество кофе в фильтре. Кофе недостаточно утрамбован в фильтре. Кофе недостаточно спрессован в фильтре	Используйте лучше помол. Используйте большее количество кофе. Наполните фильтр кофе и хорошенько его утрамбуйте. Наполните фильтр кофе и хорошо его спрессуйте

## 6. ТЕХНИЧЕСКИЕ ХАРАКТЕРИСТИКИ

Power Instant-ccino 20 Touch Serie Bianca

Power Instant-ccino 20 Touch Serie Nera

Код продукта: 01557-01558

Электропитание: 220-240 V~, 50/60 Hz





РУССКИЙ

Напряжение и частота 1350 Вт  
Сделано в Китае | Разработано в Испании

## 7. УТИЛИЗАЦИЯ СТАРЫХ ЭЛЕКТРИЧЕСКИХ ИЗДЕЛИЙ



Европейская директива 2012/19 / EU об утилизации электрического и электронного оборудования (WEEE) устанавливает, что старые бытовые электроприборы нельзя утилизировать вместе с обычными несортированными муниципальными отходами. Старые приборы должны собираться отдельно, чтобы оптимизировать утилизацию и переработку содержащихся в них материалов, а также снизить воздействие на здоровье человека и окружающую среду. Перечеркнутый символ «мусорная корзина» на изделии напоминает вам о вашей обязанности правильно утилизировать прибор. Если устройство имеет встроенную батарею или использует аккумуляторы, их следует извлечь из прибора и утилизировать соответствующим образом. Потребители должны связаться со своими местными властями или розничным продавцом для получения информации относительно правильной утилизации старых приборов и / или их батарей.

## 8. СЕРВИСНОЕ ОБСЛУЖИВАНИЕ И ГАРАНТИЯ

На данный продукт предоставляется гарантия в течение 2 лет с даты покупки, при условии предоставления документа, подтверждающего покупку, нахождения продукта в отличном физическом состоянии и правильном пользовании, как описано в этом руководстве по эксплуатации.

Гарантия не распространяется на следующие ситуации:

- Продукт использовался в целях, отличных от предназначенных для него, использовался неправильно, подвергался падению, воздействию влаги, погружению в жидкие или коррозионные вещества, а также другим неисправностям, связанным с воздействием покупателя.
- Продукт был разобран, модифицирован или отремонтирован лицами, не уполномоченными официальной службой технической поддержки Cecotec.
- Неисправности, возникающие в результате износа его расходных или запасных частей из-за постоянного использования.
- Гарантийное обслуживание покрывает все производственные дефекты вашего устройства в течение 2 лет, в соответствии с действующим законодательством, за исключением расходных деталей. В случае неправильного использования гарантия не распространяется. Если в любой момент вы обнаружите какие-либо проблемы с вашим продуктом или у вас возникнут какие-либо сомнения, обращайтесь в Официальный сервисный центр Cecotec

Smart Group

Сайт: <https://service.smartgroup.ua/>

№ тел.: 0 800 300 245

25 | **Cumbia**

## SAFETY INSTRUCTIONS

Read these instructions thoroughly before using the appliance. Keep this instruction manual for future reference or new users. All safety instructions should be closely followed when using the appliance.

Make sure that the mains voltage matches the voltage stated on the rating label of the appliance and that the outlet is grounded.

Do not immerse the cord, plug, or any non-removable part of the appliance in water or any other liquid, nor expose the electrical connections to water. Make sure your hands are dry before handling the plug or switching on the appliance.

Check the power cord regularly for visible damage. If the cord is damaged, it must be replaced by the official Technical Support Service of Cecotec, in order to avoid any type of danger.

Do not use any accessory that has not been recommended by Cecotec, as they might cause injuries or damage.

Turn off and unplug the juicer from the mains supply when not in use and before cleaning. Pull from the plug, not the cord, to disconnect it from the outlet.

The temperature of accessible surfaces may be high while in use and could cause burns. Do not touch hot surfaces while in use or immediately after. Use gloves.



This appliance is intended for domestic use only. It is not suitable for commercial or industrial use. Do not operate outdoors.

Do not twist, bend, strain, or damage the power cord in any way. Protect it from sharp edges and heat sources. Do not let it touch hot surfaces. Do not let the power cord hang over the edge of table or countertop.

Place the appliance on a flat, stable and dry surface.

Make sure the tank is properly fixed to the device and that the lid is closed before operating. Do not remove it while the device is turned on.



ENGLISH

Do not use the appliance under the following circumstances:  
On or near a gas or electric hob, in heated ovens, or near open flames.

On soft surfaces (such as carpets) or where it may tip over during use.

Outdoors or in areas with high humidity levels.

This appliance is not intended to be operated by means of an external timer or separate remote-control system.

Do not leave the appliance unattended.

Make sure the device is completely turned off before removing any of the parts or accessories.

The appliance is not intended to be used by children under the age of 8. It can be used by children over the age of 8, as long as they are given continuous supervision.

This appliance is not intended to be used by persons with reduced physical, sensory, or mental capabilities, or lack of experience or knowledge, unless they have been given supervision or instruction concerning the use of the appliance in a safe way by a person responsible for their safety, and understand the hazards involved.

Supervise young children to make sure that they do not play with the appliance. Close supervision is necessary when the appliance is being used by or near children.

Warning: This product has undergone a quality control previous to its commercialization with the aim of ensuring its correct operating. After the quality control testing, the appliance is cleaned thoroughly, therefore, there could be rests of water drops or coffee in its inner parts.



## 1. PARTS AND COMPONENTS

Img. 1 (Page.3)

1. Water tank cover
2. Water tank
3. Portafilter
4. Drip tray cover
5. Drip-tray
6. Power switch
7. Measuring spoon
8. Single filter
9. Double filter
10. Funnel
11. Portafilter
12. Froth knob
13. Froth-dispensing tube
14. Froth-dispensing tube lever
15. Espresso
16. Double espresso
17. Cappuccino
18. Double cappuccino
19. Latte
20. Double latte
21. Clean

## 2. BEFORE USE

Take the product out of the box.  
Remove all packaging material, stickers or labels.

Cleaning parts and components:

Make sure the device and all the lights are off. Make sure it is unplugged from the power supply. Remove the water tank, the milk tank, the portafilter, all filters and the measuring scoop and wash them with water and cleaning agent. Rinse all of them thoroughly and dry them completely before placing them back in their position.

Note: In order for your unit to work properly time after time, clean it after every use.

Cleaning the inside:

Fill the water tank above the Min. mark and below the Max. mark.

Fill the milk tank above the Min. mark and below the Max. mark.



Select one of the filters and place it inside the portafilter. Place the portafilter in the unit ensuring it is properly locked and place a cup under it. Make sure the dispensing tube is inside the cup.

Plug the appliance to a power supply.

Turn the power switch on. The buttons on the device will blink 3 times and the device will beep.

Once the buttons' lights turn steady, press the "Double Cappuccino" button.

The process will be over once all the lights are steady.

### 3. OPERATION

Coffee size

Espresso	Single	40-60 ml
	Double	90-110 ml
Cappuccino	Single	80-150 ml
	Double	160-300 ml
Latte	Single	160-300 ml
	Double	250-350 ml

Filling the water tank

Remove the water tank, fill it up with water. Then, place the tank back in its correct position and make sure it is properly fixed.

To fill the water tank without removing it from the device, use a jug to pour the water inside.

Warning: The water level must not be below the min. mark or above the max. mark.

Warning: Do not use hot water to fill in the water tank.

Filling the milk tank

Remove the milk tank and open the cover. Fill it with milk between the min. and max. mark.

Once it is full, close it again and place it back in its correct positions making sure it is properly fixed.

Note: The device is suitable for any type of milk, such as whole milk, low-fat milk, organic, soy milk...

Selecting the filter

Use the small filter for one shot of ground coffee.

Img. 2 (Page.3)

Use the larger filter for a double shot or two shots of ground coffee.

Img. 3 (Page.3)

### Filling coffee

Use the measuring spoon to pour coffee into the selected filter.

Press it firmly and evenly with the spoon's press.

Clean any excess coffee from the rim before placing it in its position.

Img. 4 (Page.3)

### Placing the portafilter

Move the retainer clip back and fix the portafilter in its correct position.

Place the portafilter's handle so that it is aligned with the open-lock icon on the unit and fits into the groove.

Turn it to the right until the retention clip is aligned with the closed lock icon on the device.

Img. 5 (Page.3)

### Placing the cups

Unfold the height-adjustment tray to the desired height depending if you desire to brew a single or double espresso.

Keep the height-adjustment tray inside its compartment if you are using a larger cup to brew cappuccino or latte.

Warning: When brewing cappuccino or latte, make sure to adjust the froth-dispensing tube lever so that the tube is inside the cup to be used.

### Turning the device on

Make sure the device is plugged to a power supply.

Turn the power switch on. The icons will blink 3 times and the machine will beep. The icons will blink during the preheating process until the water reaches the optimal temperature.

Once the icon lights turn steady, the machine is ready to be used.

### Sleep state

The machine will automatically enter sleep state after 25 minutes of no operation. All the icons will turn off except for the "Cleaning" button.

Press "Cleaning" to start the machine up again. All the icons will light up and the machine will emit a beep indicating it is activated again.

### Functions

#### Espresso

Hot water passes through finely ground coffee. It is usually served in 44 to 59 ml portions due to its richness.

Press the "Single Espresso" button to brew one single espresso.

Press the "Double Espresso" button to brew a double espresso.



## ENGLISH

### Cappuccino

Drink made of 1/3 espresso, 1/3 steamed milk and 1/3 frothed milk.

Select the desired quantity of froth by turning the froth knob clockwise (more) or anticlockwise (less). The froth intensity can be adjusted during the brewing process.

Press the "Single Cappuccino" to brew one single cappuccino.

Press the "Double Cappuccino" to brew a double cappuccino.

Note: Once the machine has finished brewing coffee, it will start dispensing milk. Press the before-pressed button again when you have obtained the desired amount of milk and the machine will stop automatically.

### Latte

Drink made of ¼ espresso and ¾ of frothed milk.

Press the "Single Latte" button to brew one single latte.

Press the "Double Latte" button to brew a double latte.

Note: Once the machine has finished brewing coffee, it will start dispensing milk. Press the before-pressed button again when you have obtained the desired amount of milk and the machine will stop automatically.

### Milk froth

Long-press to prepare the desired amount of milk froth. Stop pressing the icon when you have the desired amount.

Remove the milk tank and store it in the fridge or empty the remaining milk.

### Img. 6 (Page.3)

#### Coffee customization

The coffee quantity can be adjusted and saved for future coffees.

Long-press the "Single Espresso" button until you have obtained the desired amount of coffee for a single espresso. This quantity will be saved and applied to the rest of single coffees.

Long-press the "Double Espresso" until you have obtained the desired amount of coffee for a single espresso. This quantity will be saved and applied to the rest of double coffees.

To brew less coffee than the machine's default quantity, long-press the same button and let it go once you have obtained the desired amount.

Warning: Only use roasted ground coffee or roasted coffee beans in the appliance.

## 4. CLEANING AND MAINTENANCE

### Milk tank and froth-dispensing tube

Even though the milk tank can be stored with left over milk in the refrigerator, it is important to clean the tank and froth-dispensing tube regularly to avoid clogging and building residues. Follow the instructions listed below:

Remove the milk tank from the unit.

Remove the tank cover.

Pour any milk left and rinse and wash the milk tank and cover thoroughly with warm soapy water.

Rinse and dry well. Do not use abrasive cleaners or scouring pads, as they will scratch the finish. The milk tank is dishwasher safe. Do not place the lid of the milk tank on the dishwasher.

Place a large empty cup under the froth-dispensing tube.

Press the "Cleaning" button. The unit will start releasing steam through the frothing tube. Let it run for a few seconds until no more milk is observed in the cup. Once no more milk is observed, press the "Cleaning" button once to stop the process.

Empty any water left on the milk tank and place it back in the device.

Milk tank and froth-dispensing tube

Make sure all icons are off by turning off the power switch located on the side of the unit and unplug the power cord from the power supply.

Allow the machine to cool down in order to avoid burns.

Remove the portafilter and clean any coffee grounds left. Wash both the portafilter and filter with warm soapy water and rinse them well. Do not wash the portafilter and filters in the dishwasher.

Use a damp cloth or paper towel to clean the coffee outlet.

Place the portafilter without any filter in the unit's coffee outlet.

Place an empty large cup under the portafilter.

Press the "Single Espresso" button. The machine will carry out the cleaning process and once it has finished, it will automatically stop.

Water tank

It is suggested to empty the water tank after each use. Wash it with water a soap, rinse it and dry it thoroughly before placing it in the unit again. The water tank is dishwasher safe.

Unit's housing

Use a soft, dampened cloth to clean the outer part of the device.

Do not use abrasive cleaners or scouring pads as they could cause damage to the product's surface.

Warning: Do not immerse the appliance in water.

Descaling

Mineral deposits built up in the unit might affect the machine's operating. An increase in the time needed for the machine to brew a coffee or excessive steaming are signs that the machine requires descaling.

The descaling process must be carried out every certain time, and this time will depend on the hardness of the water used:





ENGLISH

Water hardness	Descaling frequency
Soft water (Filtered water)	Every 80 coffees
Hard water (Tap water)	Every 40 coffees

#### Water tank descaling

Fill the tank with 50 % vinegar, 50 % water.

Allow the appliance to sit overnight. Remove the tank from the appliance and pour away the vinegar.

Fill the tank with water and rinse it thoroughly. Repeat this step twice.

#### Inner part's descaling

Carry out the water tank descaling first (see the above section).

Make sure all icons are off by turning off the power switch located on the side of the unit and unplug the power cord from the power supply.

Fill the tank with white vinegar above the min. mark.

Insert the portafilter with the filter (no coffee) and place a large cup or jar under it.

Connect the device to a power supply.

Turn the power switch on and once the icons stop blinking, press the "Espresso" button for 3 seconds. The vinegar will start flowing through the unit and will stop automatically.

Place a large cup (at least 325 ml) under the froth-dispensing tube and fill the milk tank with water.

Press the "Single Cappuccino" button for 3 seconds to activate the cleaning function. Allow the unit to dispense water through the tube for approximately 30 seconds.

Press the "Single Cappuccino" button to stop it.

Repeat the before steps as many times as considered in order to remove any vinegar rests.

## 5. TROUBLESHOOTING

Problem	Causes	Solutions
Coffee does not come out.	No water in tank. Coffee grind is too fine. Too much coffee in the filter. Appliance was not turned on or plugged in. Coffee has been tamped/ compressed too much.	Add water. Grind medium ground coffee. Fill filter with less coffee. Plug unit into electrical outlet and turn it on. Refill filter with coffee, do not tamp too much.

Coffee comes out around the edge of the portafilter.	Portafilter not rotated to full lock position. Coffee grounds around the filter rim. Too much coffee in the filter.	Rotate filter holder to full lock position. Wipe off rim. Fill with less coffee.
Milk is not foamy.	Ran out of steam. Milk is not cold enough. Frothing tube is blocked.	Ensure there is enough water in the tank. Allow the milk to cool down before making cappuccino. Follow the instructions to clean the milk tank and froth-dispensing tube.
Coffee comes out too quickly.	Ground coffee is too coarse. Not enough coffee in filter. Coffee is not tamped correctly.	Use a finer grind. Use more coffee. Refill the coffee filter and tamp it with more strength.

## 6. TECHNICAL SPECIFICATIONS

Power Instant-ccino 20 Touch Serie Bianca  
 Power Instant-ccino 20 Touch Serie Nera  
 Product reference: 01557-01558  
 Power: 1350 W  
 Voltage and frequency: 220-240 V, 50/60 Hz  
 Made in China | Designed in Spain

## 7. DISPOSAL OF OLD ELECTRICAL APPLIANCES



The European directive 2012/19/EU on Waste Electrical and Electronic Equipment (WEEE), specifies that old household electrical appliances must not be disposed of with the normal unsorted municipal waste. Old appliances must be collected separately, in order to optimize the recovery and recycling of the materials they contain, and reduce the impact on human health and the environment.

The crossed out "wheeled bin" symbol on the product reminds you of your obligation to dispose of the appliance correctly.

Consumers must contact their local authorities or retailer for information concerning the correct disposal of old appliances and/or their batteries.



ENGLISH

## 8. TECHNICAL SUPPORT SERVICE AND WARRANTY

This product is under warranty for 2 years from the date of purchase, as long as the proof of purchase is submitted, the product is in perfect physical condition, and it has been given proper use, as explained in this instruction manual.

The warranty will not cover the following situations:

The product has been used for purposes other than those intended for it, misused, beaten, exposed to moisture, immersed in liquid or corrosive substances, as well as any other fault attributable to the customer.

The product has been disassembled, modified, or repaired by persons, not authorised by the official Technical Support Service of Cecotec.

Faults deriving from the normal wear and tear of its parts, due to use.

The warranty service covers every manufacturing defects of your appliance for 2 years, based on current legislation, except consumable parts. In the event of misuse, the warranty will not apply.

If at any moment you detect any problem with your product or have any doubt, do not hesitate to contact Cecotec Technical Support Service at +34 963 210 728.



[www.cecotec.es](http://www.cecotec.es)

Grupo Cecotec Innovaciones S.L.  
C/ de la Pinadeta s/n, 46930  
Quart de Poblet, Valencia (Spain)  
YV02200217